

MOCREO®

**MOLINK Clipper
Wireless Bluetooth Receiver**

User's Guide



MANUFACTURER
OAZON INC. (US)
<http://mocreo.com>

English 中文 日本の italiano
langue française lengua española Deutsch

Package

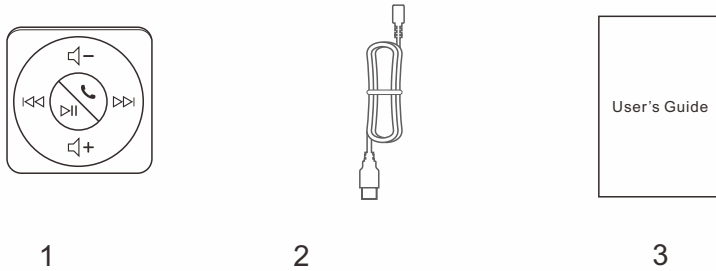

No.	Name	Quantity
1	MOLINK Clipper Bluetooth Receiver	1
2	Micro USB Cable	1
3	Quick Start Guide	1

Overview

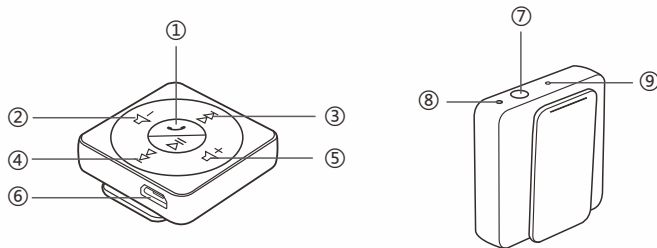

1. Power Button/Play/Pause/Receive a Call
2. Volume -
3. Next Song
4. Previous Song
5. Volume +

6. Micro USB Port
7. 3.5mm Audio Out
8. Microphone
9. LED Indicator

LED Indicator



- Red = Micro USB connected and charging (Red light will be turned off when fully charged)
- Blue (slow continuously blink) = Bluetooth connected
- Red and Blue (fast continuously blink) = Waiting to be paired (paring mode)

Charge your Receiver

Highly recommend to charge your receiver 100% before usage. It takes approximately 2~3 hours to charge the receiver from 0% ~ 100% for the first time.

1. Using computer: connect the micro USB cable to the receiver power connector and the standard USB port to computer' s USB port.
2. Using an electrical outlet: connect the micro USB cable to the receiver and the standard USB port to a DC 5V adapter.
3. Indicator status:
 - a. RED = charging
 - b. BLUE = charge completed

Power ON/OFF your Receiver

1. Power ON: Press and hold the middle button  for 5 seconds until the indicator double-blinks in blue.
2. Power OFF: Press and hold the middle button  for 5 seconds until the indicator turns on in red for a whole second then off.

Use your Receiver

1. Connect the receiver to 3.5mm headphone or 3.5mm speaker
2. Turn On the receiver
3. Pair it with your Bluetooth enabled device
4. You may now begin enjoy your music!

Pair your Receiver

1. Please fully charge the Receiver before usage, the battery is almost empty on arrival.
2. For the first time connect, press the middle button about 5 seconds until the indicator double-blinks in red and blue. It means receiver is ready to be searched and be paired.
3. Enable or turn on the Bluetooth from your media device, search for the Bluetooth named "AAR1900X". Enter pair-key "0000" if prompt. Receiver will automatically connect to the last device you connected.
4. After connected successfully, you can start to play music on your Bluetooth device. Enjoy the wonderful music!

Quick Start Guide

1. Turn On the Receiver

Press and hold the middle button  for 5 seconds until the indicator double-blinks in red and blue.

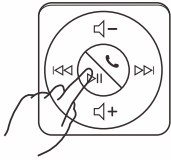

2. Plug your 3.5mm headphones or speaker into Clipper Wireless Bluetooth Receiver.

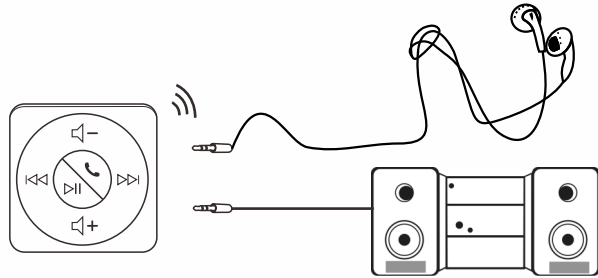

3. Pair

Enable or turn on the Bluetooth from your media device, search for the Bluetooth name "AAR1900X". Enter pair-key "0000" if prompt. The receiver will automatically connect to the last device you connected.

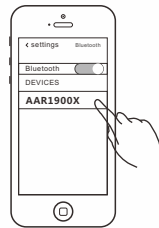

4. Hands-free calls

Press the middle button  twice quickly to make a phone call. Or press the middle button once to answer a call.

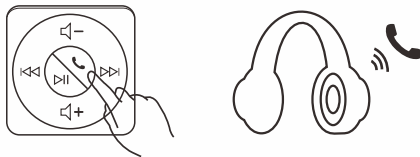

5. Enjoy Music

Now, you can use your media player to play music.



Technical Specifications

Bluetooth Version	V3.0+EDR
Bluetooth Profiles	A2DP, AVRCP, HSP, HFP
Frequency	2.4 GHz
Working Time	up to 8 hours
Charging Time	2-3 hours
Transmission Distance	up to 10m
Micro USB Charging	5V /1A
Battery Capacity	80mAh
Dimensions	30 x 30 x 10 mm

包装清单

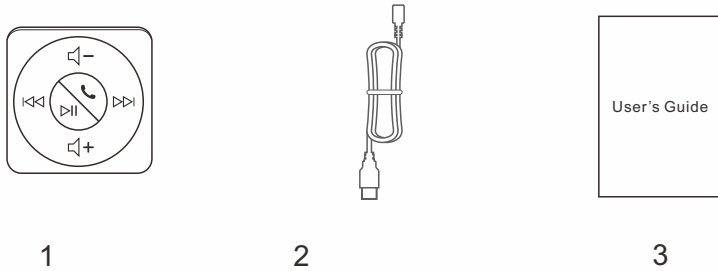

序号	名称	数量
1	MOLINK Clipper蓝牙接收器	1
2	Micro USB线	1
3	快速操作指南	1

产品概观

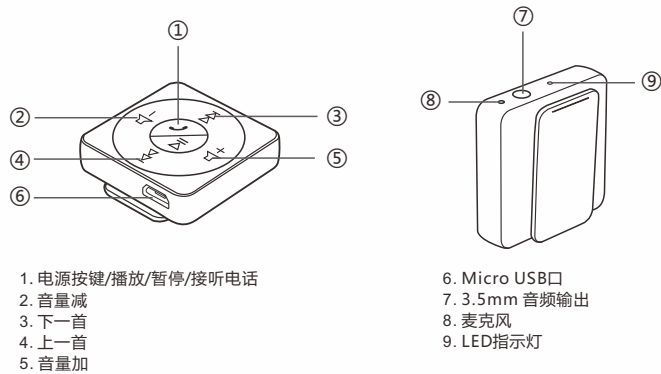

1. 电源按键/播放/暂停/接听电话
2. 音量减
3. 下一首
4. 上一首
5. 音量加

6. Micro USB口
7. 3.5mm 音频输出
8. 麦克风
9. LED指示灯

LED指示灯



- 红色=Micro USB线已连接并且正在充电（充满电之后，红灯将会熄灭）
- 蓝色灯（慢闪）=蓝牙已连接
- 红色和蓝色（交替闪烁）=等待配对（配对模式）

为MOLINK Clipper充电

强烈推荐在使用之前，将MOLINK Clipper充满100%的电量。第一次充电，将MOLINK Clipper从0%的电量充到100%，大概需要2-3小时。

1. 电脑充电：将micro USB线的一端连接Clipper的电源接口，另一端的标准USB头插进电脑的USB口。
2. 插座充电：将micro USB线的一端连接Clipper的电源接口，另一端的标准USB头插进DC 5V的充电器。
3. 指示灯状态：
 - a. 红灯亮=正在充电
 - b. 红灯灭,蓝灯亮=充电完成

开机/关机

1. 开机：按住中间的按键  大概5秒，直到闪烁蓝灯，每次闪烁两下。
2. 关机：按住中间的按键  大概5秒，红色指示灯亮，并且1秒之后灭掉。

使用方法

1. 将MOLINK Clipper连接到3.5mm接口的耳机或者音箱上。
2. 打开MOLINK Clipper
3. 将您的蓝牙设备与其配对
4. 您现在可以开始享受您的音乐了！

配对方法

1. 请在使用之前，将MOLINK Clipper充满电。在运输过程中，电池电量可能已经耗完。
2. 第一次连接时，按住中间的按钮大概5秒，红灯和蓝灯交替闪烁。这表明Clipper正在等待配对。
3. 开启您的媒体设备上的蓝牙功能，搜索名为“AAR1900X”的蓝牙设备。如果有提示需要输入密码，请输入“0000”。另外，MOLINK Clipper会自动连接上最近一次连接的设备。
4. 成功连接之后，您就可以开始播放您设备上的音乐。畅享美妙的音乐世界！

快速操作指南

1. 打开Clipper

按住中间的按键  大概5秒，直到红灯和蓝灯交替闪烁。

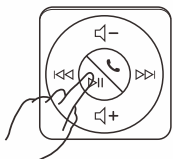

2. 将MOLINK Clipper连接到3.5mm接口的耳机或者音箱上。

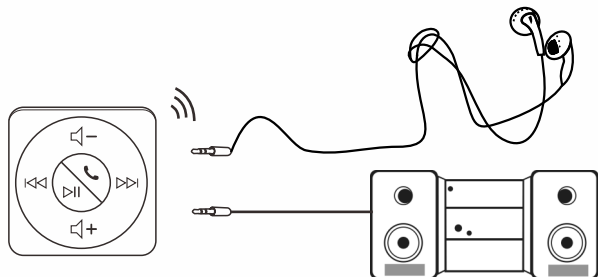

3. 配对

开启您的媒体设备上的蓝牙功能，搜索名为“**AAR1900X**”的蓝牙设备。如果有提示需要输入密码，请输入“0000”。MOLINK Clipper会自动连接上最近一次连接的设备。

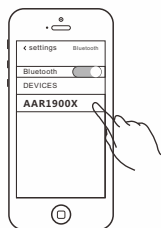

4. 免提通话

快速按两下中间的按键  来拨打电话。或者按一下中间的按键接听电话。

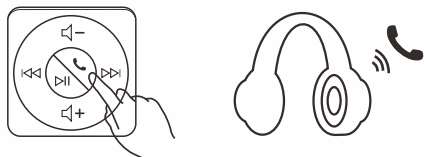

5. 播放音乐

现在您可以开始播放您设备上的音乐。

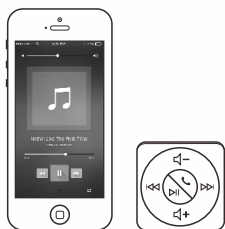

技术参数

蓝牙版本	V3.0+EDR
蓝牙协议	A2DP, AVRCP, HSP, HFP
频率	2.4 GHz
工作时间	8小时
充电时间	2-3小时
传输距离	最大10米
Micro USB充电	5V / 1A
电池容量	80mAh
尺寸	30 x 30 x 10 mm

パッケージ

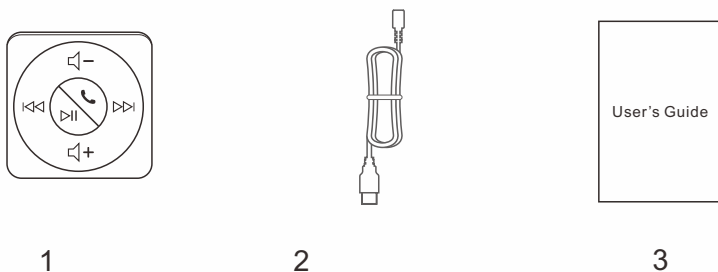

No.	名前	数量
1	MOLINK Clipper Bluetoothレーザー	1
2	マイクロUSBケーブル	1
3	クイックスタートガイド	1

概要

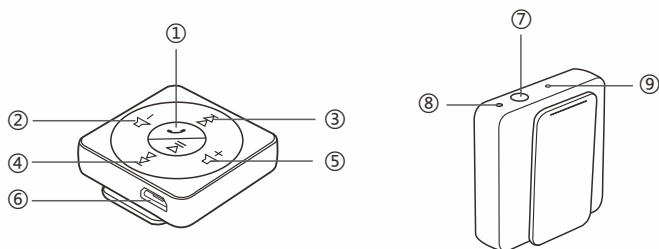

1. パワー/再生/一時停止/通話を受信
2. ボリューム -
3. 早送り
4. 巻戻し
5. ボリューム +

6. マイクロUSBポート
7. 3.5mm オーディオアウト
8. マイク
9. LEDインジケータ

LEDインジケータ

- 赤=マイクロUSB接続して充電 (フル充電時赤ランプがオフになります)
- 青 (ゆっくり連続して点滅) = Bluetoothが接続され
- 赤と青 (速い連続して点滅) = ペアリングを待つ (ペアリングモード)

レーザーを充電

使用前に、レーザーを100%充電することをお勧め。初めてレーザーを充電するは約2~3時間 (0%から100%まで) がかかる。

1. コンピュータで充電: マイクロUSBケーブルの一端はレーザーの電源コネクタを接続し、もう一方の端はコンピュータのUSBポートを接続。
2. 電源コンセントで充電: マイクロUSBケーブルの一端はレーザーを接続し、もう一方の端はDC 5Vアダプタの標準USBポートを接続。
3. インジケータステータス:
 - a. 赤い = 充電中
 - b. 青い = 充電完了

電源ON / OFF

1. 電源ON: 5秒間ミドルのボタン (⊗) を押して、インジケータをダブル点滅するまで。
2. 電源OFF: 5秒間ミドルのボタン (⊗) を押すとインジケータが赤になった後消灯することになる。

レーザーを使用

1. 3.5mmヘッドフォンまたは3.5mmスピーカーに受信機を接続する
2. 受信機の電源を入れる
3. Bluetooth対応のデバイスとペアリング
4. これで、音楽を楽しむ始まる!

レーザーをペアリング

1. 初めて使用前にレーザーを完全に充電してください。到着の時レーザーの電源は切れる可能性がある。
2. 初めて接続するのは5秒間ミドルのボタンを押して、インジケータは赤、青に点滅します。レーザーは検索される準備とペアリングする準備ができた意味。
3. デバイスのBluetoothをオンにし、「AAR1900X」というBluetoothを検索する。必要ならばペアキー「0000」を入力。レーザーと最後のデバイスが自動的に接続される。
4. 接続したら音楽を再生することができる。素晴らしい音質の音楽を楽しみに。

クイックスタートガイド

1. レシーバーの電源を入れる

5秒間ミドルのボタンを押して、インジケータは赤、青に点滅します。

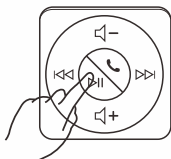

2. Clipperに3.5mmヘッドフォンやスピーカーを接続する。

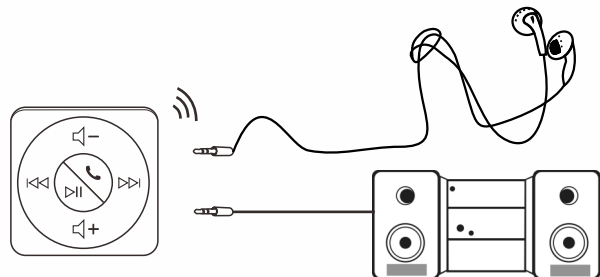

3. ペアリング

デバイスのBluetoothをオンにし、「AAR1900X」というBluetoothを検索する必要ならばペアキー「0000」を入力。レシーバーと最後のデバイスが自動的に接続される。

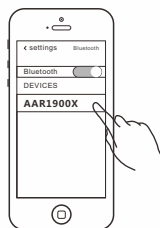

4. ハンズフリーのコール

すばやく2回真ん中のボタンを押して電話をかけ、1回を押して電話を受ける。

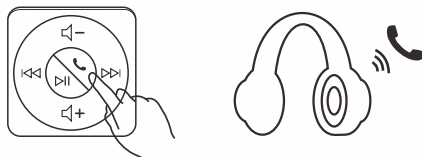

5. 音楽再生

メディアプレーヤーを使用し、音楽をお楽しみに。

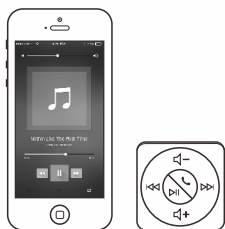

仕様

Bluetoothバージョン	V3.0+EDR
Bluetoothプロファイル	A2DP, AVRCP, HSP, HFP
周波数	2.4 GHz
連続再生	最大8時間
フル充電時間	2-3時間
通信距離	最大約10m
入力	5V / 1A
バッテリー容量	80mAh
サイズ	30 x 30 x 10 mm

Confezione

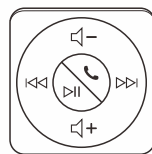

1



2

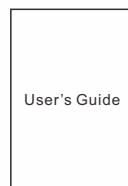

3

No.	Name	Quantità
1	Clipper Ricevitore Bluetooth	1
2	Cavo Micro USB	1
3	Guida Avvio Rapido	1

Panoramica

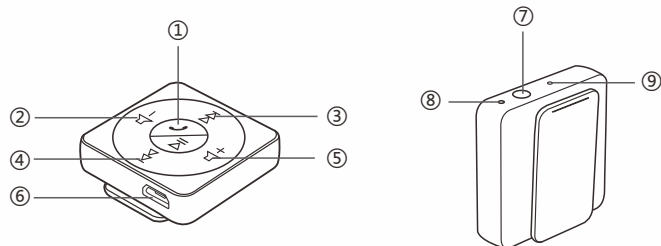

1. Pulsante Accensione/Play/Pausa/Ricevere Chiamata
2. Volume -
3. Traccia Successiva
4. Traccia Precedente
5. Volume +

6. Porta Micro USB
7. 3.5mm Audio Out
8. Microfono
9. Indicatore LED

Indicatore LED



- Rosso = Micro USB connessa e in ricarica (La luce rossa si spegnerà a ricarica completa)
- Blu (lampeggio lento continuo) = Bluetooth connesso
- Rosso e blu (lampeggio veloce continuo) = In attesa di accoppiamento (modalità accoppiamento)

Caricare il vostro Ricevitore

Si raccomanda caldamente di caricare il vostro Ricevitore al 100% prima dell'uso. Ci vogliono circa 2-3 ore per caricare il ricevitore da 0% a 100% la prima volta.

1. Usare il computer: collegate il cavo micro USB al connettore di alimentazione del ricevitore e la porta USB standard all'ingresso Usb del computer.
2. Usare una presa elettrica: collegate il cavo micro USB al ricevitore e la porta Usb standard ad un adattatore DC 5V.
3. Stato indicatore:
 - a. ROSSO = ricarica
 - b. BLU = ricarica completata

Accendere/Spegnere il vostro Ricevitore

1. Accensione: Premete e tenete premuto il pulsante centrale  per 5 secondi finchè l'indicatore non lampeggerà due volte in blu.
2. Spegnimento: Premete e tenete premuto il pulsante centrale  per 5 secondi finchè l'indicatore non diventerà rosso per un secondo per poi spegnersi.

Usare il vostro Ricevitore

1. Collegate il ricevitore ad una cuffia da 3.5mm o ad un altoparlante da 3.5mm
2. Accendete il ricevitore
3. Accoppiatelo con il vostro dispositivo compatibile Bluetooth
4. Adesso potete godervi la musica!

Accoppiare il vostro Ricevitore

1. Si prega di caricare completamente il Ricevitore prima dell'uso, la batteria è quasi vuota all'arrivo.
2. Per il primo collegamento, premete il pulsante central per circa 5 secondi fin quando l'indicatore non lampeggerà due volte in rosso e blu. Significa che il ricevitore è pronto per essere cercato ed accoppiato.
3. Attivate o accendete il Bluetooth del vostro dispositivo media, cercate per il Bluetooth dal nome "AAR1900X". Inserite la chiave "0000" se richiesto. Il ricevitore si collegherà automaticamente all'ultimo dispositivo al quale lo avete connesso.
4. Dopo essersi connesso con successo, potrete iniziare a riprodurre la musica sul vostro dispositivo Bluetooth. Godetevi la meravigliosa musica!

Guida Avvio Rapido

1. Accendere il Ricevitore

Premete e tenete premuto il pulsante centrale  per 5 secondi finché l'indicatore non lampeggerà due volte in rosso e blu.

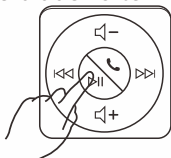

2. Inserite le vostre cuffie o altoparlanti da 3.5mm nel Ricevitore Clipper Wireless Bluetooth.

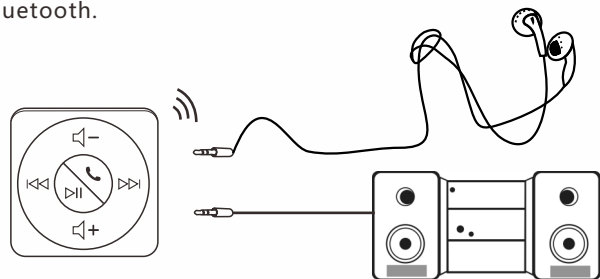

3. Accoppiamento

Attivate o accendete il Bluetooth del vostro dispositivo media, cercate per il Bluetooth dal nome "AAR1900X". Inserite la chiave "0000" se richiesto. Il ricevitore si collegherà automaticamente all'ultimo dispositivo al quale lo avete connesso.

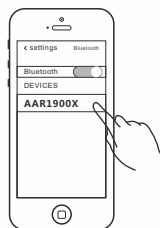

4. Chiamate in viva voce

Premete il pulsante centrale  due volte rapidamente per effettuare una chiamata. O premere il pulsante di mezzo una volta per rispondere a una chiamata.

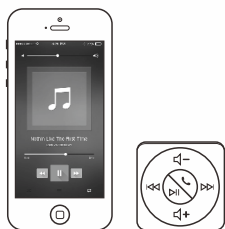
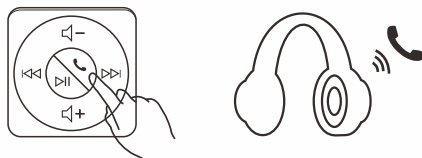

5. Godetevi la Musica

Ora, potete utilizzare il vostro media player per riprodurre la musica.

Specifiche Tecniche

Versione Bluetooth	V3.0+EDR
Profili Bluetooth	A2DP, AVRCP, HSP, HFP
Frequenza	2.4 GHz
Tempo di Lavoro	fino a 8 ore
Tempo caricamento	2-3 ore
Distanza di Trasmissione	fino a 10m
Caricamento Micro USB	5V / 1A
Capacità Batteria	80mAh
Dimensioni	30 x 30 x 10 mm

Paquet

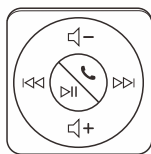

1



2

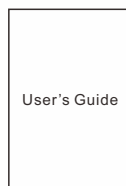

3

Num.	Nom	Quantité
1	Récepteur Clipper Bluetooth	1
2	Cable Micro USB	1
3	Guide Rapide De Démarrage	1

Présentation

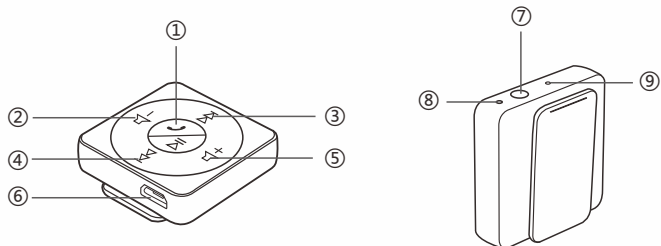

1. Bouton d'alimentation / Lecture / Pause / Recevoir un appel
2. Volume -
3. Chanson suivante
4. Chanson précédente
5. Volume +

6. Port micro USB
7. TV 3.5mm audio
8. Microphone
9. Indicateur LED

Indicateur LED

-Rouge = Le Micro USB est connecté et en charge (le voyant rouge s'éteint une fois entièrement chargé)

-Bleu (lent continu clignote) = Bluetooth connecté

-Rouge et bleu (clignote en continu rapide) = En attente d'être jumelé (mode d'appairage)

Chargez votre récepteur

Nous recommandons vivement de charger votre récepteur 100% avant utilisation. Cela prend environ 2~3 heures de charger votre récepteur à partir de 0% à 100% ~ pour la première fois.

1. Utilisation de l'ordinateur: branchez le câble micro USB sur le connecteur d'alimentation du récepteur et le port USB standard sur le port USB de votre ordinateur.

2. En utilisant une prise électrique: branchez le câble micro-USB sur le récepteur et le port USB standard à un adaptateur 5V DC.

3. Statut de l'indicateur:

a. ROUGE = charge

b. BLEU = la recharge est terminée

ON / OFF de votre récepteur

1. Mise sous tension: Appuyez et maintenez le bouton du milieu (⏻) pendant 5 secondes jusqu'à ce que le voyant clignote deux fois en bleu.

2. Mise hors tension: Appuyez et maintenez le bouton du milieu (⏻) pendant 5 secondes jusqu'à ce que le voyant s'allume en rouge pendant une seconde puis s'éteint.

Utilisez votre récepteur

1. Connectez le récepteur sur des prises 3.5mm (jack ou haut-parleur)

2. Allumez le récepteur

3. Couplez-le à votre appareil compatible Bluetooth

4. Vous pouvez maintenant commencer à profiter de votre musique!

Associez votre récepteur

1. Merci de recharger complètement le récepteur avant utilisation, la batterie est presque vide au départ.

2. Pour la première connexion, appuyez sur le bouton du milieu sur 5 secondes jusqu'à ce que le voyant clignote en rouge et bleu. Cela signifie que votre récepteur est prêt à être recherché et être jumelé.

3. Activer ou activer le Bluetooth de votre appareil multimédia, recherchez le Bluetooth nommée "AAR1900X". Entrez la clé "0000" si elle est demandée. Le récepteur se connecte automatiquement au dernier appareil connecté.

4. Après une connexion avec succès, vous pouvez commencer à jouer de la musique sur votre périphérique Bluetooth. Profitez de votre musique merveilleuse!

Guide Rapide De Démarrage

1. Allumez le récepteur

Appuyez et maintenez le bouton du milieu  pendant 5 secondes jusqu'à ce que le voyant clignote en rouge et bleu.

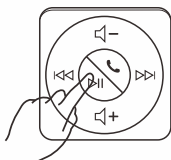

2. Branchez vos écouteurs ou haut-parleur sur la prise de 3.5mm dans votre Récepteur sans fil Clipper.

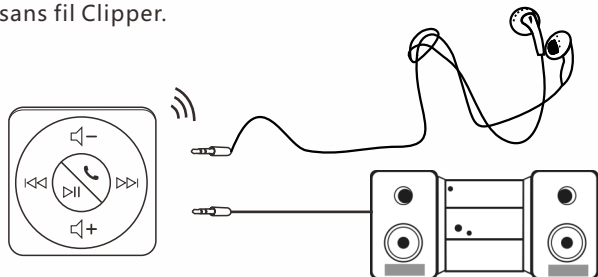

3. Connectez les

Activez le Bluetooth de votre appareil multimédia, recherchez le nom Bluetooth "AAR1900X". Entrez la clé "0000" si demandée. Le récepteur se connecte automatiquement au dernier appareil connecté.

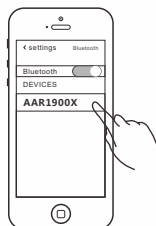

4. Appels mains libres

Appuyez sur le bouton du milieu  deux fois rapidement pour faire un appel. Ou appuyez une fois sur le bouton du milieu pour répondre à un appel.

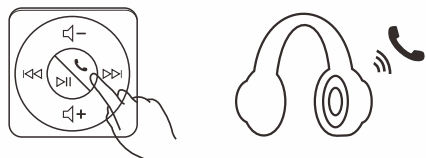

5. Profitez de la musique

Maintenant, vous pouvez utiliser votre lecteur multimédia pour passer de la musique.

Spécifications techniques

Version Bluetooth	V3.0+EDR
Profils Bluetooth	A2DP, AVRCP, HSP, HFP
Fréquence	2.4 GHz
Autonomie	jusqu'à 8 heures
Temps de charge	2-3 heures
Distance de transmission	jusqu'à 10m
Charge Micro USB	5V / 1A
Capacité de la Batterie	80mAh
Dimensions	30 x 30 x 10 mm

Contenido del Paquete

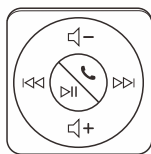

1



2

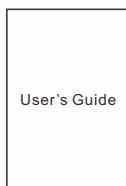

3

No.	Artículo	Cantidad
1	Receptor Bluetooth Clipper	1
2	Cable USB Micro	1
3	Guía para Inicio Rápido	1

Descripción

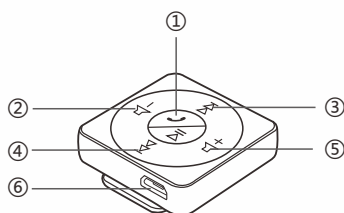

1. Botón para Encender/Pausar/Recibir una llamada
2. Volumen -
3. Próxima canción
4. Canción anterior
5. Volumen +

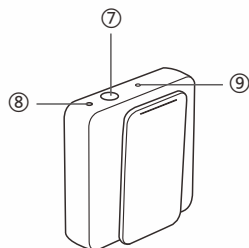

6. Puerto USB Micro
7. Salida de Audio de 3,5mm
8. Micrófono
9. Indicador LED

Indicador LED

- Rojo = Cable USB Micro está conectado y cargando (La luz roja se apagará cuando esté completamente cargado)
- Azul (parpadeo lento continuo) = El Bluetooth está conectado
- Rojo y azul (parpadeo rápido continuo) = Esperando para que sea asociado (modo de asociación)

Cargue su Recibidor

Se recomienda cargar el receptor al 100 % antes de utilizarlo. Toma aproximadamente 2~3 horas para cargarlo de 0 % a 100 % por primera vez.

1. Utilizando una computadora: conecte el cable USB micro al conector de poder del receptor y el puerto USB estándar al puerto USB de la computadora.
2. Utilizando un enchufe eléctrico: conecte el cable USB micro al receptor y el puerto USB estándar al adaptador DC 5V.
3. Estado del indicador:
 - a. ROJO = cargando
 - b. AZUL = cargado completamente

Encienda/apague su Recibidor

1. Encendido (ON): Presione y sostenga el botón por cinco (5) segundos hasta que el indicador azul parpadee dos veces.
2. Apagado (OFF): Presione y sostenga el botón por cinco (5) segundos hasta que el indicador rojo se encienda por un segundo y se apague inmediatamente.

Utilice su Recibidor

1. Conecte el receptor a un auricular o a un altavoz de 3,5 mm.
2. Encienda (ON) el receptor.
3. Asíelo con el dispositivo habilitado con Bluetooth.
4. ¡Ahora puede comenzar a disfrutar de su música!

Asocie su Recibidor

1. Por favor, cargue completamente el Receptor antes de utilizarlo, la batería se encuentra casi vacía al momento de recibirlo.
2. Al conectarlo por primera vez, presione el botón del medio por unos cinco (5) segundos hasta que el indicador rojo y azul parpadee. Esto significa que el receptor está listo para buscar y asociarse con otro dispositivo.
3. Habilite o encienda el Bluetooth desde el dispositivo multimedia, busque el nombre del Bluetooth: "AAR1900X" . Introduzca la clave "0000" , en caso de que lo requiera. El receptor se conectará automáticamente al último dispositivo al cual estuvo conectado.
4. Luego que todo esté conectado satisfactoriamente, usted podrá comenzar a reproducir su música en su dispositivo Bluetooth. ¡Disfrute su maravillosa música!

Guía para Inicio Rápido

1. Encienda (ON) el Recibidor

Presione y mantenga el botón del medio  por cinco (5) segundos hasta que el indicador rojo y azul parpadee.

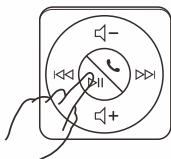

2. Conecte su auricular o altavoz de 3,5 mm en el Recibidor Inalámbrico Bluetooth Clipper.

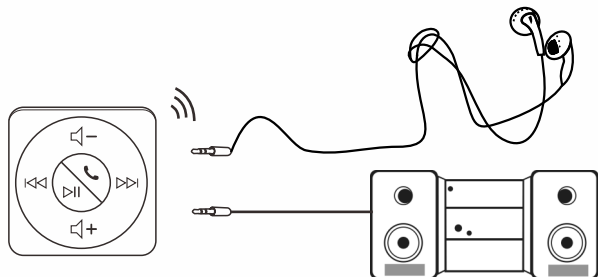

3. Asíelo

Habilite o encienda el Bluetooth desde el dispositivo multimedia, busque el nombre del Bluetooth: "Stereo BT". Introduzca la clave "AAR1900X", en caso de que lo requiera. El receptor se conectará automáticamente al último dispositivo al cual estuvo conectado.

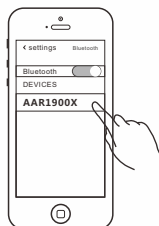

4. Llamadas con manos libres

Presione el botón del medio  dos veces para realizar o contestar una llamada. O presione el botón del medio una vez para contestar una llamada.

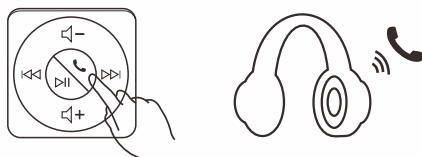

5. Disfrute de su música

Ahora, usted puede utilizar su reproductor multimedia para escuchar su música.

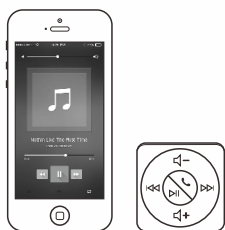

Especificaciones técnicas

Version del Bluetooth	V3.0+EDR
Perfiles del Bluetooth	A2DP, AVRCP, HSP, HFP
Frecuencia	2.4 GHz
Tiempo de uso	hasta ocho (8) horas
Tiempo de carga	(2~3) horas
Distancia para Transmisión	hasta 10 m
Cargador USB Micro	5V / 1A
Capacidad de la Batería	80mAh
Dimensiones	30 x 30 x 10 mm

Verpackung

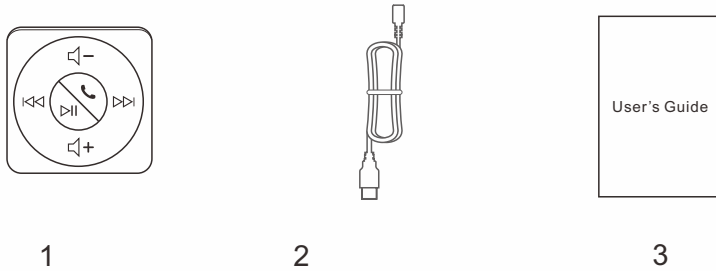

Nr.	Name	Anzahl
1	Clipper Bluetooth Empfänger	1
2	Micro USB Kabel	1
3	Schnellstarthandbuch	1

Uebersicht

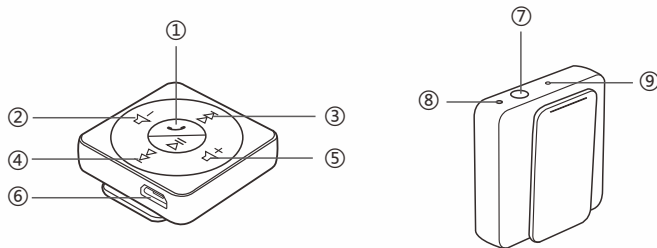

1. An/Aus-schalter/Spielen/Pause/Anruf annehmen
2. Lautstärke -
3. Nächstes Lied
4. Vorheriges Lied
5. Lautstärke +

6. Micro USB Port
7. 3.5mm Audio Aus
8. Mikrophon
9. LED Anzeiger

LED Anzeiger



- Rot = Micro USB ist verbunden und wird aufgeladen (Rotes Licht schaltet aus, wenn es voll aufgeladen ist)
- Blau (langsames, stetiges Blinken) = Bluetooth ist verbunden
- Rot und blau (schnelles, stetiges Blinken) = Wartet auf Anschluss (Anschlussmodus)

Ihren Empfaenger Aufladen

Am Besten laden Sie ihren Empfaenger auf 100 %, vor dem ersten Nutzen. Das dauert ungefähr 2~3 Stunden, um den Empfaenger von 0 % auf 100 % zum ersten Mal auf 100 % zu bringen.

1. Computer Methode: Verbinden Sie den USB-Mikrokabel zu dem Stromauflader Ihres Empfängers, und Verbinden Sie den Standart-USB-Kabel mit dem USB-Anschluss Ihres Computers.
2. Die Steckdosen-Methode: Verbinden Sie den Mikrokabel mit dem Empfänger, und den Standart-USB-Anschluss zu einem DC 5V Adapter.
3. Anzeigerstatus:
 - a. ROT = ladet auf
 - b. BLAU = voll Aufgeladen

An- und Ausschalten des Empfängers

1. Anschalten: Drücken und halten Sie die mittlere Schalttaste  für 5 Sekunden bis die Anzeige zweimal Blau aufleuchtet.
2. Ausschalten: Drücken Sie die mittlere Schalttaste  für 5 Sekunden bis die Anzeige für eine Sekunde Rot erleuchtet, und sich dann ausschaltet.

Benutzung Ihres Empfängers

1. Verbinden Sie den Empfänger zu einem 3.5mm Kopfhörer oder einem 3.5mm Lautsprecher
2. Schalten Sie den Empfänger an.
3. Verknüpfen Sie es mit Ihrem Bluetooth kombinierbarem Gerät.
4. Jetzt können Sie Ihre Musik genießen!

Verknüpfen Sie Ihren Empfänger

1. Bitte machen Sie sich sicher das Ihr Empfänger voll aufgeladen ist, da dieser mit einer leeren Batterie ankommt.
2. Um das Gerät zum ersten Mal zu verbinden, drücken Sie bitte die mittlere Schaltfläche für ungefähr 5 Sekunden bis die Anzeige rot und blau blinkt. Das bedeutet, das der Empfänger soweit bereit ist nach einer Verdingung zu suchen, und diese durchzuführen.
3. Aktivieren Sie oder schalten Sie den Bluetooth von Ihrem Media-Gerät an und suchen Sie nach einem Bluetooth namens "AAR1900X". Geben Sie Verknöpfung-Schlüssel "0000", sobald Sie danach gefragt werden ein. Der Empfänger wird automatisch sich mit dem zuletzt angeschlossenen Gerät verbinden.
4. Nachdem Sie die Vernetzung erfolgreich ausgeführt haben, können Sie Musik von Ihrem Bluetooth-Gerät abspielen. Viel Spaß mit der wunderbaren Musik!

Schnell-Start- Guide

1. Schalten Sie den Empfänger an
Drücken und halten Sie die mittlere Schaltfläche  für 5 Sekunden, bis die Anzeige rot und blau blinkt.

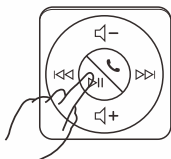

2. Verbinden Sie Ihren 3.5mm Kopfhörer oder Lautsprecher mit dem Clipper Wireless Bluetooth Empfänger.

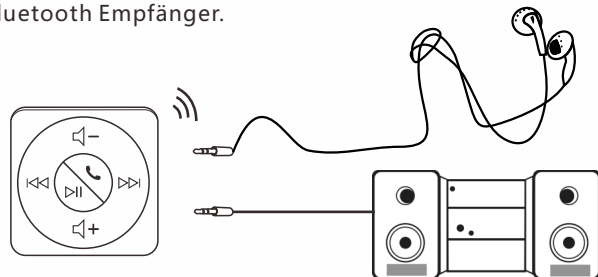

3. Verknuepfen

Aktivieren Sie, oder schalten Sie den Bluetooth Ihres Media-Gerätes an, und suchen Sie nach dem Bluetooth namens "AAR1900X". Geben Sie den Vernetzungsschlüssel "0000" sobald Sie danach gefragt werden. Der Empfänger wird automatisch sich mit dem zuletzt angeschlossenen Gerät verbinden.

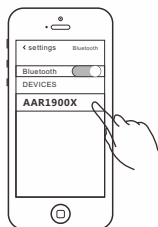

4. Handfreie Anrufe

Drücken Sie die mittlere Schaltfläche  schnell, zweimal um einen Telefonanruf zu machen. Oder drücken Sie die mittlere Taste, um einen Anruf anzunehmen.

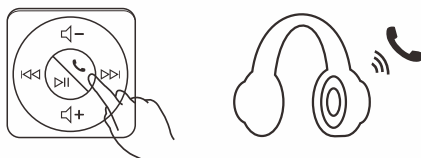

5. Genießen Sie Ihre Musik
Jetzt können Sie Ihr Media-Gerät dazu benutzen, Musik abzuspielen.



Technische Spezifikationen

Bluetooth Version	V3.0+EDR
Bluetooth Profil	A2DP, AVRCP, HSP, HFP
Frequenz	2.4 GHz
Arbeitszeit	bis zu 8 Stunden
Aufladezeit	2-3 Stunde
Übertragungsdistanz	bis zu 10m
Mikro USB Aufladung	5V / 1A
Batteriekapazität	80mAh
Dimension	30 x 30 x 10 mm